

TENTE DE TOIT SOUPLE

"LITE CRUISER 120"

Référence : TENT07

Description du produit

Cette tente de toit LITE CRUISER, peut être montée facilement par 1 personne. Elle se monte et se replie en quelques secondes à l'aide d'une échelle télescopique. Profitez de la vie en plein air, quelque soit le temps!

Matériaux et spécifications du produit :

- A. L'ensemble du cadre est en alliage d'aluminium et les parties des articulations en nylon résistant.
- B. Double couche de revêtement argenté extérieur, afin d'améliorer l'isolation thermique et l'imperméabilité.
- C. Le matelas de bonne qualité offre un sommeil confortable.
- D. L'échelle télescopique en alliage d'aluminium est amovible et peut supporter 150KG.

Dimensions :

LITE CRUISER 120 :

- Taille intérieure de la tente : 212 x 125 x 95 cm
- Taille de l'emballage : 137 x 121 x 37 cm
- Poids net : 35K (+ 6.5KG pour l'échelle) / Poids brut : 50 KG

Principales propriétés :

Facile à manipuler. La tente peut être montée et repliée en quelques secondes, en tirant et en poussant l'échelle.

Cadre du produit :

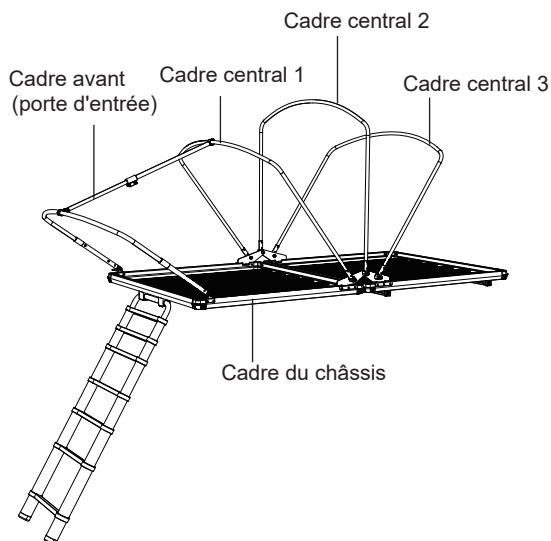

Installation

1. Soulevez la tente sur votre galerie ou sur vos barres de toit, posées au préalable, depuis le côté de la voiture. Ajustez-la au centre du toit en veillant à ce que la porte arrière puisse s'ouvrir et se fermer.

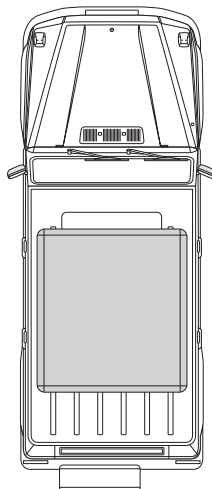
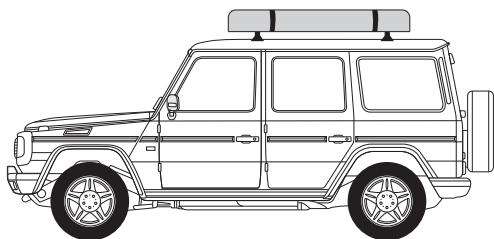

2. Faites glisser les boulons en T dans les rails des deux côtés (1).

3. Glissez les boulons en T dans le trou central du rail, avec la patte de fixation en U, la rondelle en arc M8, la rondelle plate M8 et l'écrou en plastique, légèrement vissés à l'avance (2).

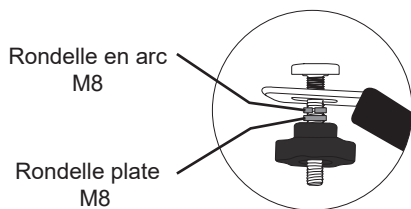

4. Vissez l'autre côté de la patte de fixation avec les composants dans l'ordre indiqué ci-dessus, et s'assurer que tout soit bien serré (3). (Même opération pour le reste).

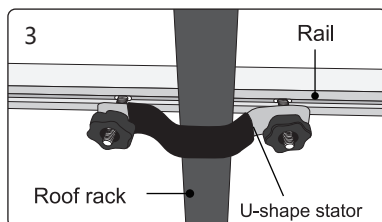
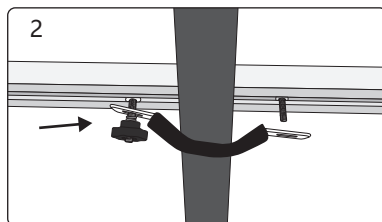
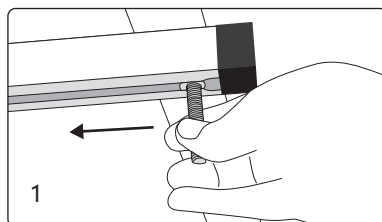

Composants du kit :



Patte de fixation en U
(x4)

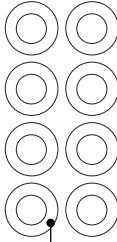

Rondelle plate M8
(x8)

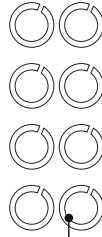

Rondelle en arc M8
(x8)

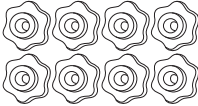

Écrou en plastique
(x8)



Boulon en T (x8)

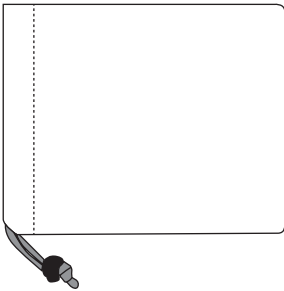

Sac à outils



Boulon en T M8x35mm
(x8)



Clé hexagonale 6mm

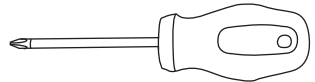

Tournevis cruciforme

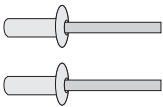

Rivet aluminium (x2)



Clé à fourche de 8-10 mm

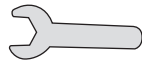

Clé à fourche de 14 mm

Installation

① Détachez toutes les boucles autour de la housse de protection, puis retirez-la.

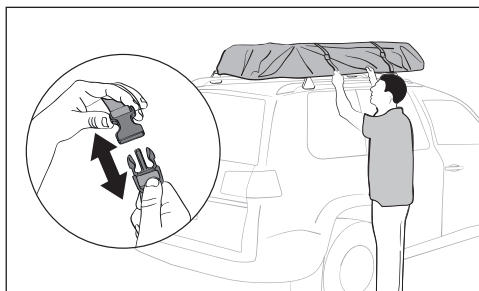

② Détachez la boucle de l'échelle, puis déployez-la complètement.

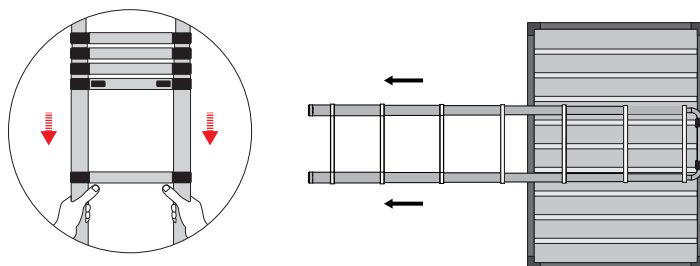

③ Tenir le bas de l'échelle comme un levier pour appuyer et retourner la tente, puis ajustez la longueur de l'échelle.

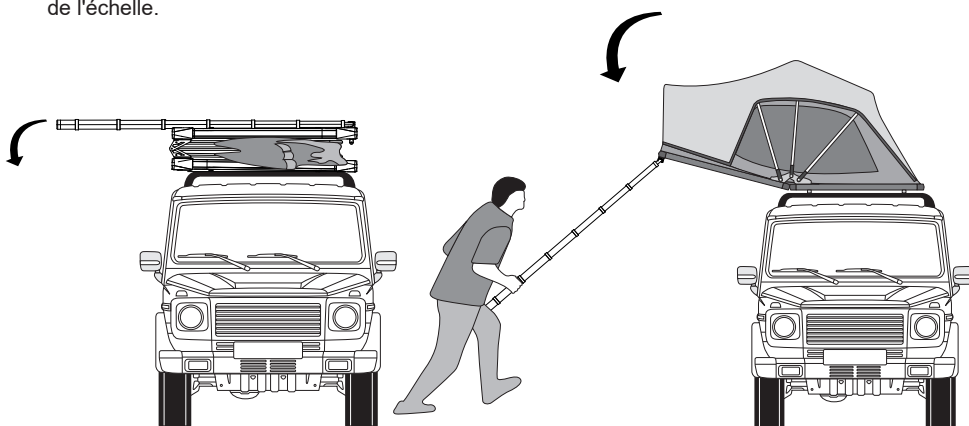

Installation

- ④ Appuyez sur les boutons sur le cadre avant (à l'entrée) de chaque côté. Tirez les poteaux télescopiques des deux côtés.

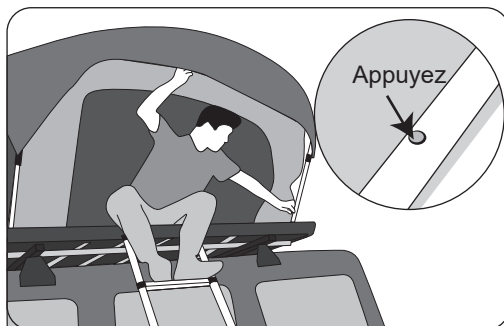

- ⑤ Verrouillez le poteau à l'intérieur du haut du cadre avant.

L'installation est terminée.

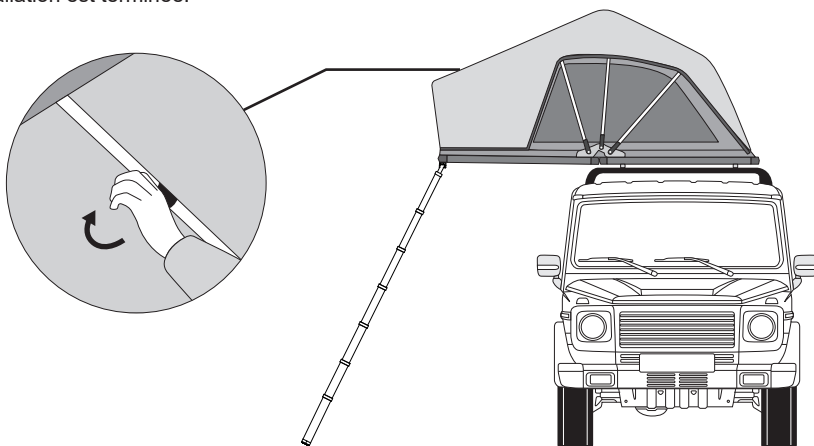

Pliage

① Fermez toutes les fenêtres. Accrochez les cordes élastiques à l'intérieur de la tente (1). Déverrouillez le poteau intérieur du haut du cadre avant (2). Remontez la fermeture éclair de la porte d'entrée aux deux tiers. Poussez ensuite le cadre vers le bas.

② Appuyez sur les boutons situés sur le cadre de part et d'autre de l'entrée pour raccourcir le mât télescopique de la porte d'entrée. Rangez les sacs à chaussures (4).

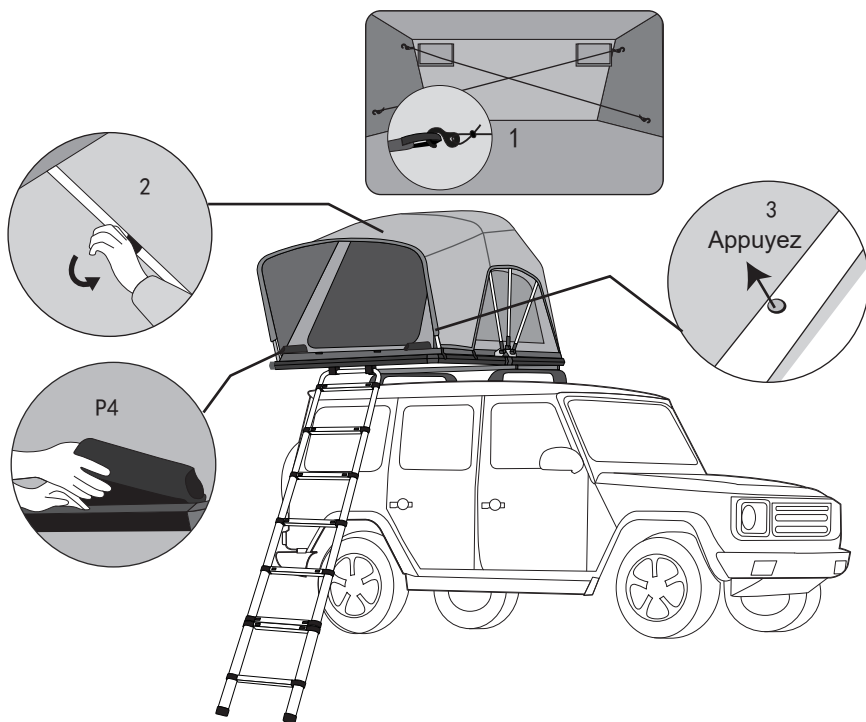

Pliage

③ Soulevez l'échelle pour plier la tente. Veillez à ce qu'aucun tissu ne soit exposé à l'extérieur. Appuyez sur le bouton du bas de l'échelle et poussez-la vers l'avant pour la raccourcir.

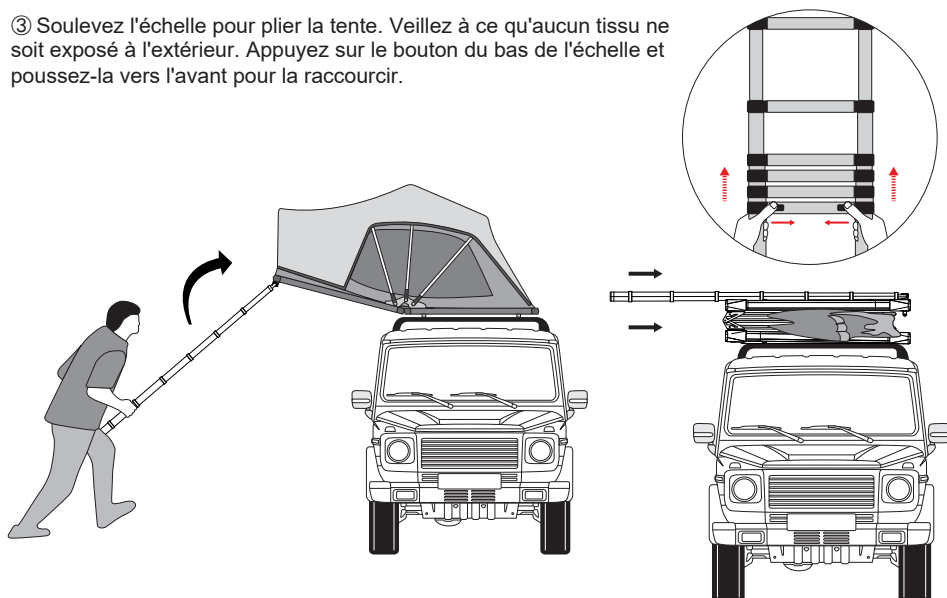

④ Fixez les sangles de la tente, mettez la housse et attachez les boucles autour.

Le pliage de la tente est terminé.

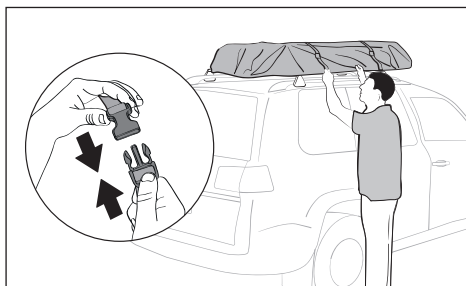
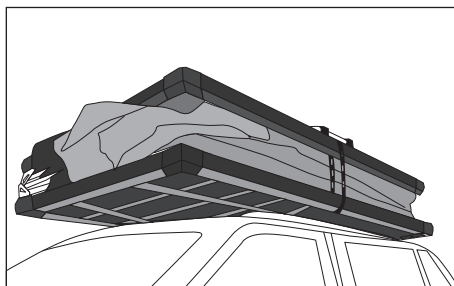

Dépannage

En cas de dysfonctionnement lors du montage ou du repli de la tente de toit, veuillez vérifier:

- A. Si les boulons du poteau sont bien vissés.
- B. Si le poteau est coincé par un tissu quelconque.

Informations relatives à la sécurité

- Nous recommandons de ne pas conduire à plus de 110km/h lorsque vous utilisez votre tente de toit, et de toujours respecter les limitations.
- Au début de chaque voyage et à intervalles réguliers, vérifiez que votre tente de toit est solidement fixée aux barres de toit, et que toutes les sangles de verrouillage soient bien attachées. Ne vérifiez votre véhicule que dans un endroit sûr et approprié.
- N'UTILISEZ PAS votre tente de toit si elle présente des dommages visibles sur l'une de ses parties ou l'un de ses composants: contactez-nous pour savoir comment nous pouvons vous aider. Ceci s'applique particulièrement aux sangles et boucles de verrouillage.
- Sachez que les charges arrimées et les barres de toit mal montées peuvent se perdre pendant les trajets et provoquer des accidents graves.
- Vous devez tenir compte de la modification de la hauteur de votre véhicule et de son comportement (sensibilité au vent latéral, comportement en virage et au freinage)
- Vous devez toujours utiliser les manuels d'utilisation de votre véhicule et de vos barres de toit, afin de vous assurer que vous suivez leurs conseils. Ces manuels doivent toujours se trouver dans votre véhicule, ainsi que les instructions de sécurité et de montage de votre tente de toit.
- N'utilisez pas d'eau de javel, d'alcool ou de liquides de nettoyage à base d'ammoniaques sur votre tente de toit, sous peine d'en endommager la surface.
- La hauteur de votre véhicule peut augmenter jusqu'à 90cm (en fonction des barres que vous possédez).
 - Attention aux entrées de parking, aux branches basses, etc...
 - Des bruits de vent peuvent être générés lorsque l'on voyage avec une tente de toit.
 - Lorsque vous utilisez une station de lavage automatique, vous devez d'abord retirer votre tente de toit.

En plus de ces instructions d'utilisation, il convient de tenir compte des instructions de montage des barres, et des instructions d'utilisation de votre véhicule.

Pour des raisons d'économie de carburant et de sécurité des autres usagers de la route, votre tente de toit, ainsi que vos barres, doivent être retirées lorsqu'elles ne sont pas utilisées.

Pour votre sécurité, vous ne devez utiliser que des barres de toit testées, et dont l'utilisation est autorisée avec votre véhicule.

Afin d'éviter de générer des forces de levage excessives, votre tente de toit doit être montée parallèlement à la ligne de la route, et non de biais.

- Lorsque vous montez et descendez de votre tente de toit, utilisez toujours l'échelle avec prudence, et ne laissez jamais les enfants l'utiliser seuls. Assurez-vous que les crochets sont en bon état. Contactez-nous si vous avez besoin de les remplacer.

- Aucune flamme nue ne doit se trouver à l'intérieur ou à proximité de votre tente de toit.

Informations importantes

Le fabricant n'est pas responsable des dommages ou accidents pouvant résulter du non-respect de ces instructions d'utilisation, des modifications apportées aux pièces, ou de l'utilisation de pièces autres que celles d'origine. **Les avertissements, mises en gardes et instructions de ce document ne peuvent pas couvrir toutes les situations possibles.** Il est donc entendu par l'opérateur qu'il doit faire preuve de bon sens et de prudence. Il est de votre responsabilité de transmettre ces instructions à tout tiers qui utilise cette tente de toit, y compris dans le cadre d'une vente d'occasion.

GARANTIE

La garantie du fabricant couvre les défauts de fabrication et dure 1 an en cas d'utilisation régulière. Elle n'est valable que si les instructions et recommandations de ce document sont respectées, et ne s'applique qu'au premier propriétaire.

Les ventes d'occasion ne sont pas couvertes.
